

LES CONTEMPORAINS

KADRANE SPA

LIGNE CARRÉE, TRÈS CONTEMPORAINE !

- ✚ Large choix de dimensions
- ✚ En chauffage central, robinetterie et tête thermostatique chromées incluses
- ✚ Modèle 100% inox, idéal pour installation en ambiances humides
- ✚ Idéal en claustra



DESIGN RYTHMÉ

À NOTER



EXISTE AUSSI EN
CHAUFFAGE MIXTE



DE BASE AVEC
RÉGULATION
À DISTANCE



ROBINETTERIE
CHROMÉE
DESIGN INCLUSE

ROBINET EN H
ÉQUERRE

ASTUCE



OPTION
CLAUSTRA



FABRIQUÉ
EN UNION
EUROPÉENNE



COULEURS ET FINITIONS



50 COULEURS



TECHNOLINE

POUR KAR*



INOX /
CHROMÉ

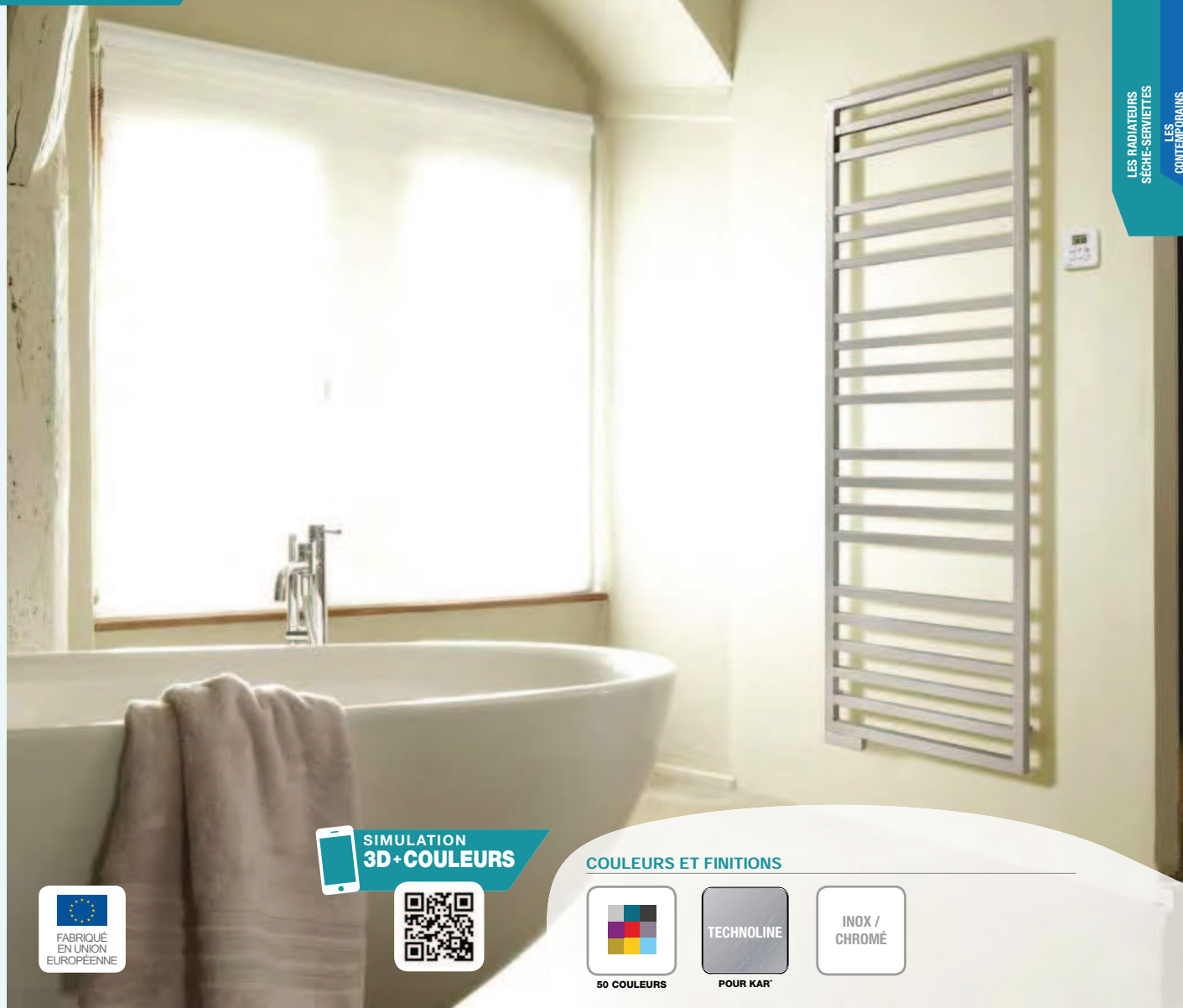

FICHE TECHNIQUE

DESRIPTIF



KAR

- + Radiateur sèche-serviettes en acier.
- + Collecteurs carrés (30 x 30 mm).
- + Éléments horizontaux carrés (25 x 25 mm).
- + Traitement de surface double protection, anticorrosion, par bains de cathorèse haute résistance et finition par revêtement en poudre époxy/polyester.
- + Teinte de base : blanc Pure White (RAL 9016) sur KAR, AKAR, TKAR.
- + Finition chromée sur KARO, AKARO, TKARO.
- + Modèles inox fabriqués en 100% inox sur KARI, AKARI, TKARI.

Chauffage central

- ▲ Pression de service 10 bars (1000 kPa).
- ▲ Température maximale de service 110°C.
- ▲ Raccordements centrés en bas, entraxe 50 mm, compatibles monotube/bitube.
- ▲ Livré avec robinet en **H équerre tête thermostatique chromée à droite** (non montés).

Chauffage électrique

- ⚡ Fluide : huile minérale inaltérable, haute performance.
- ⚡ Résistance électrique thermoplongeante à coupe-circuit automatique.
- ⚡ Thermostat d'ambiance mural à liaison infrarouge.

Mixte

- En hiver, utilisation en chauffage central et appoint électrique possible.
- Été ou intersaison, utilisation en électrique grâce à sa résistance thermoplongeante.
- Livré avec robinet en **H équerre tête thermostatique chromée à gauche** (non montés).



NOUVEAU :
TÊTE ET
ROBINET EN
H ÉQUERRE
INCLUS

LA GAMME KADRANE SPA

TKAR, TKARO, TKARI
AKAR, AKARO, AKARI

KAR, KARO, KARI

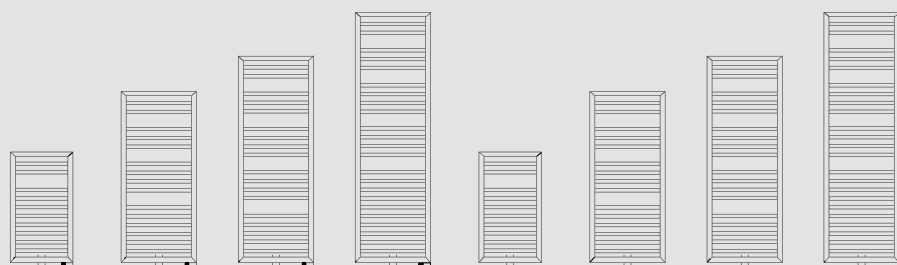

TKAR-080-045/GF
AKAR-080-045/GF

TKAR-130-045/GF
TKARO-130-045/GF
TKARI-130-045/GF
AKAR-130-045/GF
AKARO-130-045/GF
AKARI-130-045/GF

TKAR-150-045/GF
TKARO-150-045/GF
TKARI-150-045/GF
AKAR-150-045/GF
AKARO-150-045/GF
AKARI-150-045/GF

TKAR-190-055/GF
TKARO-190-055/GF
TKARI-190-055/GF
AKAR-190-055/GF
AKARO-190-055/GF
AKARI-190-055/GF

KAR-080-045
KARO-080-045
KARI-080-045

KAR-130-045
KARO-130-045
KARI-130-045

KAR-150-045
KARO-150-045
KARI-150-045

KAR-190-055
KARO-190-055
KARI-190-055

FIXATIONS

Kit de 4 fixations
**POUR MODÈLES
CHAUFFAGE CENTRAL / MIXTE :**

- Blanc (RAL 9016), réf. 952201.
- Inox, réf. 952200.
- Chromé, réf. 952208.
- Couleur (teinte à préciser), réf. 952209.

POUR MODÈLES ÉLECTRIQUES :

- Blanc (RAL 9016), réf. 952211.
- Inox, réf. 952210.
- Chromé, réf. 952218.
- Couleur (teinte à préciser), réf. 952219.

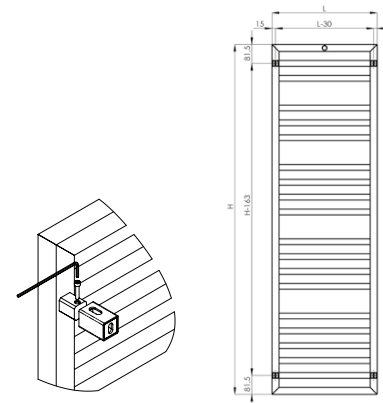

OPTION FIXATIONS CLAUSTRA

- Pied à gauche.
 - 2 fixations latérales droites.
- Code RD 63. Prix = 138,48 €/HT



CHAUFFAGE CENTRAL



MIXTE



CHAUFFAGE ÉLECTRIQUE

OPTIONS

FIXATIONS CLAUSTRA
Voir ci-dessus



**SANS RÉGULATION
(POUR MODÈLES
MIXTES ET ÉLECTRIQUES)**
Page 121

SANS PACK ROBINETTERIE
Moins-Value : -95,90 €/HT (Code N)

**FINITION TECHNOLINE
(MODÈLES EAU CHAUDE)**
Page 14
Plus-value : 90 €/HT par appareil



NUANCIER
Pages 8-9
Plus-value : 90 €/HT par appareil



50 COULEURS

ACCESSOIRES

PACK ROBINETTERIE
Livré de base.
Autres packs disponibles : pages 140-141

**RÉGULATION POUR MODÈLES
SANS RÉGULATION**

Page 148



Chauffage central

Prix publics €/HT.



KAR

KADRANE SPA / KAR / KARO / KARI

Saillie au mur

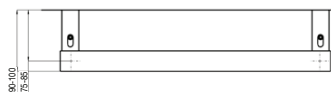

Normes KAR



Normes KARO / KARI



Raccordements

- Fig. S034
- Alimentation 2 orifices 1/2".
- Raccordements centrés, entraxe 50 mm.
- Robinet en **H équerre chromé tête à droite** livré dans l'emballage non monté avec raccords, compatible bitube/monotube par bypass (sans joints toriques).
- Tête thermostatique design chromée livrée dans l'emballage (non montée).
- Purgeur d'air chromé 1/2" à jet orientable.
- Bouchon plein 1/2".
- Axe manchon de raccordement au mur : 75 à 85 mm.
- Option sans fourniture du robinet et de la tête thermostatique chromée : moins-value : -95,90 €/HT (Code N).



Fig. S034

↑ : aller/retour
+ : purgeur

KAR	DIMENSIONS (en mm)		PUISSANCE (en W)		PENTE	POIDS (en kg)	TEINTE DE BASE : BLANC		COULEURS	
	L	H	55/45 ΔT 30K	75/65 ΔT 50K			RÉF.	PRIX €/HT	RÉF.	PRIX €/HT
	450	803	177	332	1,229	7,5	KAR-080-045	593,84	KAR-080-045C	683,84
	450	1251	262	493	1,237	10,3	KAR-130-045	636,99	KAR-130-045C	726,99
	550	1251	308	580	1,238	12,0	KAR-130-055	659,17	KAR-130-055C	749,17
	450	1507	312	588	1,243	11,9	KAR-150-045	712,92	KAR-150-045C	802,92
	550	1507	368	694	1,244	14,0	KAR-150-055	740,33	KAR-150-055C	830,33
	550	1827	452	851	1,237	16,9	KAR-190-055	802,60	KAR-190-055C	892,60

KARO (Chromé)	DIMENSIONS (en mm)		PUISSANCE (en W)		PENTE	POIDS (en kg)	FINITION : CHROMÉE	
	L	H	55/45 ΔT 30K	75/65 ΔT 50K			RÉF.	PRIX €/HT
	450	803	108	206	1,269	7,1	KARO-080-045	1028,40
	450	1251	163	313	1,275	9,8	KARO-130-045	1117,99
	550	1251	197	376	1,269	11,6	KARO-130-055	1165,40
	450	1507	192	371	1,288	11,3	KARO-150-045	1281,41
	550	1507	230	443	1,287	13,4	KARO-150-055	1337,34
	550	1827	283	544	1,281	16,1	KARO-190-055	1471,38

KARI (Inox)	DIMENSIONS (en mm)		PUISSANCE (en W)		PENTE	POIDS (en kg)	CORPS DE CHAUFFE 100% INOX	
	L	H	55/45 ΔT 30K	75/65 ΔT 50K			RÉF.	PRIX €/HT
	450	803	116	222	1,268	7,1	KARI-080-045	1134,81
	450	1251	173	330	1,269	9,8	KARI-130-045	1238,15
	550	1251	204	388	1,263	11,6	KARI-130-055	1291,90
	450	1507	204	393	1,282	11,3	KARI-150-045	1422,77
	550	1507	241	464	1,281	13,4	KARI-150-055	1487,12
	550	1827	297	569	1,273	16,1	KARI-190-055	1637,98

Chauffage mixte

Prix publics €/HT.



AKARI

KADRANE SPA MIXTE / AKAR-GF / AKARO-GF / AKARI-GF

Saillie au mur

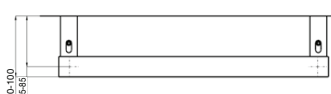

Normes



Raccordements

- Fig. S012
- Alimentation 2 orifices 1/2".
- Raccordements centrés, entraxe 50 mm.
- Robinet en **H équerre chromé tête à gauche** livré dans l'emballage non monté avec raccords, compatible bitube/monotube par bypass (sans joints toriques).
- Tête thermostatique design chromée livrée dans l'emballage (non montée).
- Purgeur d'air chromé 1/2" à jet orientable.
- Bouchon plein 1/2".
- Axe manchon de raccordement au mur : 75 à 85 mm.
- Option sans fourniture du robinet et de la tête thermostatique chromée : moins-value : -95,90 €/HT (Code N).

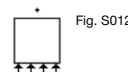

Fig. S012

RACCORDEMENT
HYDRAULIQUE
UNIQUEMENT CENTRÉ

AKAR-GF	RÉGULATION	DIMENSIONS (en mm)		PUISSANCE (en W)		PENTE	PUISSANCE ÉLECTRIQUE (en W)	POIDS (en kg)	TEINTE DE BASE : BLANC		COULEURS	
		L	H	55/45 ΔT 30K	75/65 ΔT 50K				RÉF.	PRIX €/HT	RÉF.	PRIX €/HT
Commande RF voir p.15		450	833	177	332	1,229	300	8,4	AKAR-080-045/GF	886,48	AKAR-080-045/GFC	976,48
		450	1281	262	493	1,237	300	11,2	AKAR-130-045/GF	962,19	AKAR-130-045/GFC	1052,19
		550	1281	308	580	1,238	500	13,1	AKAR-130-055/GF	1000,03	AKAR-130-055/GFC	1090,03
		450	1537	312	588	1,243	500	13,0	AKAR-150-045/GF	1095,21	AKAR-150-045/GFC	1185,21
		550	1537	368	694	1,244	600	15,2	AKAR-150-055/GF	1140,45	AKAR-150-055/GFC	1230,45
		550	1857	452	851	1,237	750	17,2	AKAR-190-055/GF	1250,75	AKAR-190-055/GFC	1340,75

AKARO-GF (Chromé)	RÉGULATION	DIMENSIONS (en mm)		PUISSANCE (en W)		PENTE	PUISSANCE ÉLECTRIQUE (en W)	POIDS (en kg)	FINITION : CHROMÉE	
		L	H	55/45 ΔT 30K	75/65 ΔT 50K				RÉF.	PRIX €/HT
Commande RF voir p.15		450	1281	163	313	1,275	300	11,2	AKARO-130-045/GF	1457,68
		550	1281	197	376	1,269	300	13,1	AKARO-130-055/GF	1522,20
		450	1537	192	371	1,288	300	13,0	AKARO-150-045/GF	1680,43
		550	1537	230	443	1,287	300	15,2	AKARO-150-055/GF	1758,87
		550	1857	283	544	1,281	500	17,2	AKARO-190-055/GF	1941,85

AKARI-GF (Inox)	RÉGULATION	DIMENSIONS (en mm)		PUISSANCE (en W)		PENTE	PUISSANCE ÉLECTRIQUE (en W)	POIDS (en kg)	CORPS DE CHAUFFE 100% INOX	
		L	H	55/45 ΔT 30K	75/65 ΔT 50K				RÉF.	PRIX €/HT
Commande RF voir p.15		450	1281	173	330	1,269	300	11,2	AKARI-130-045/GF	1571,51
		550	1281	204	388	1,263	300	13,1	AKARI-130-055/GF	1643,14
		450	1537	204	393	1,282	300	13,0	AKARI-150-045/GF	1816,67
		550	1537	241	464	1,281	300	15,2	AKARI-150-055/GF	1900,16
		550	1857	297	569	1,273	500	17,2	AKARI-190-055/GF	2100,31

Option sans régulation : AKAR, AKARO, AKARI-xxx-xxx-F (blanc) ou AKAR-xxx-xxx-FC (couleur), voir p.139.

Chauffage électrique

Prix publics €/HT.



TKARI

KADRANE SPA / TKAR-GF / TKARO-GF / TKARI-GF

Saillie au mur

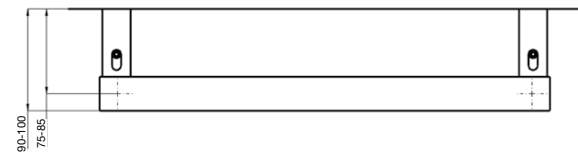

Normes

Classe II - IP 44 - IK09 - -

Nouvelle régulation = nouvelles références

RÉGULATION	DIMENSIONS (en mm)		PUISSANCE (en W)	POIDS (en kg)	TEINTE DE BASE : BLANC		COULEURS	
	L	H			RÉF.	PRIX €/HT	RÉF.	PRIX €/HT
TKAR-GF Commande RF voir p.15	450	833	300	11,5	TKAR-080-045/GF	726,15	TKAR-080-045/GFC	816,15
	450	1281	300	15,8	TKAR-130-045/GF	808,11	TKAR-130-045/GFC	898,11
	550	1281	500	18,5	TKAR-130-055/GF	849,10	TKAR-130-055/GFC	939,10
	450	1537	500	18,5	TKAR-150-045/GF	952,10	TKAR-150-045/GFC	1042,10
	550	1537	600	21,5	TKAR-150-055/GF	1001,27	TKAR-150-055/GFC	1091,27
	550	1857	750	26,1	TKAR-190-055/GF	1120,75	TKAR-190-055/GFC	1210,75

Option sans régulation : TKAR-xxx-xxx-F (blanc) ou -FC (couleur), voir p.139.

Nouvelle régulation = nouvelles références

RÉGULATION	DIMENSIONS (en mm)		PUISSANCE (en W)	POIDS (en kg)	FINITION : CHROMÉE	
	L	H			RÉF.	PRIX €/HT
TKARO-GF (Chromé) Commande RF voir p.15	450	1281	300	15,3	TKARO-130-045/GF	1242,52
	550	1281	300	17,9	TKARO-130-055/GF	1307,04
	450	1537	300	17,7	TKARO-150-045/GF	1465,27
	550	1537	300	20,6	TKARO-150-055/GF	1543,71
	550	1857	500	25,0	TKARO-190-055/GF	1726,67

Option sans régulation : TKARO-xxx-xxx-F (blanc) ou -FC (couleur), voir p.139.

Nouvelle régulation = nouvelles références

RÉGULATION	DIMENSIONS (en mm)		PUISSANCE (en W)	POIDS (en kg)	CORPS DE CHAUFFE 100% INOX	
	L	H			RÉF.	PRIX €/HT
TKARI-GF (Inox) Commande RF voir p.15	450	1281	300	15,3	TKARI-130-045/GF	1357,40
	550	1281	300	17,8	TKARI-130-055/GF	1429,14
	450	1537	300	17,6	TKARI-150-045/GF	1602,55
	550	1537	300	20,5	TKARI-150-055/GF	1686,05
	550	1857	500	24,8	TKARI-190-055/GF	1886,31

Option sans régulation : TKARI-xxx-xxx-F (blanc) ou -FC (couleur), voir p.139.