

LES CONTEMPORAINS

PLUME & NUAGE

SEULEMENT 16 MM D'ÉPAISSEUR
ET 3 FOIS PLUS LÉGER
QUE LES RADIATEURS TRADITIONNELS

- ✦ Design ultra-plat signé par deux designers de renom : King & Miranda
- ✦ Grande réactivité thermique
- ✦ En chauffage central, avec robinetterie et tête thermostatique chromées incluses
- ✦ En électrique, programmation hebdomadaire possible



PLUME

NUAGE

À NOTER



DE BASE AVEC
RÉGULATION
À DISTANCE



FAIBLE LARGEUR
> 40 CM <



ROBINETTERIE
CHROMÉE
DESIGN INCLUSE
ROBINET EN H
ÉQUERRE



FABRIQUÉ
EN UNION
EUROPÉENNE



PLUME



NUAGE

COULEURS ET FINITIONS



50 COULEURS



ALUMINIUM
ANODISÉ



FICHE TECHNIQUE

DESRIPTIF



- + Radiateur sèche-serviettes extra-plat composé de couches de carbone et d'aluminium, rigidifiées par une structure nid d'abeille en aluminium ultra-légère.
- + Épaisseur : 16 mm.
- + Traitement de surface anticorrosion par anaphorèse haute résistance et finition par revêtement en poudre époxy/polyester.
- + Teinte de base : blanc Pure White RAL 9016.
- + Existe en finition Aluminium anodisé (face arrière couleur noire pour les modèles Aluminium anodisé).

Chauffage central

- ▲ Tube cuivre Ø 12 intégré dans la couche de graphite.
- ▲ Pression de service 10 bars.
- ▲ Température de service maximale 80°C.
- ▲ Raccordements centrés en bas, entraxe 50 mm.
- ▲ Livré avec robinet en H **Équerre tête thermostatique à droite** design chromé, compatible monotube/bitube par bypass, voir p.140-141.



NOUVEAU : TÊTE ET ROBINET EN H ÉQUERRE INCLUS !

Chauffage électrique

- ✦ Câble chauffant Classe II intégré dans la couche graphite.

Plume : livré avec 1 ou 2 barres porte-serviettes (selon modèle), en finition chromée.

Nuage : deux ouvertures arrondies pour poser les serviettes.
Appareil sans barre porte-serviettes.

LES GAMMES PLUME & NUAGE

PLUME

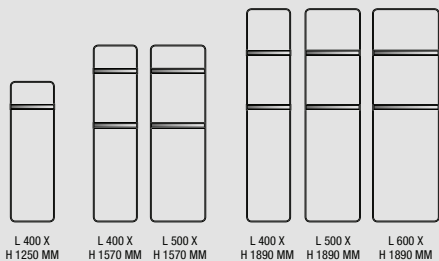

L 400 X H 1250 MM L 400 X H 1570 MM L 500 X H 1570 MM L 400 X H 1890 MM L 500 X H 1890 MM L 600 X H 1890 MM

NUAGE

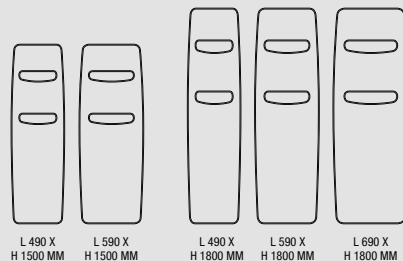

L 490 X H 1500 MM L 590 X H 1500 MM L 490 X H 1800 MM L 590 X H 1800 MM L 690 X H 1800 MM

FIXATIONS

4 consoles murales réglables peintes dans la couleur de l'appareil, soudées à l'arrière de l'appareil (consoles et face arrière couleur noire pour les modèles en finition aluminium anodisé).

PLUME MODÈLE CHAUFFAGE CENTRAL :

- Boîte de consoles blanches, réf. 962461.
- Boîte de consoles couleur, réf. 962469 (teinte à préciser).

PLUME MODÈLE ÉLECTRIQUE :

- Boîte de consoles blanches, réf. 962471.
- Boîte de consoles couleur, réf. 962479 (teinte à préciser).

NUAGE MODÈLE CHAUFFAGE CENTRAL :

- Boîte de consoles blanches, réf. 962401.
- Boîte de consoles couleur, réf. 962409 (teinte à préciser).

NUAGE MODÈLE ÉLECTRIQUE :

- Boîte de consoles blanches, réf. 962411.
- Boîte de consoles couleur, réf. 962419 (teinte à préciser).

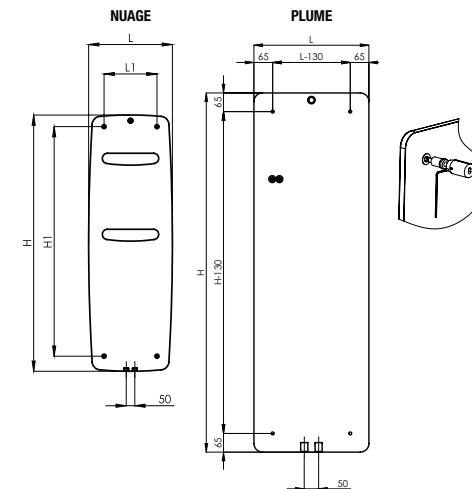

NUAGE

HAUTEUR APPAREIL H (mm)	LARGEUR APPAREIL L (mm)	COTES FIXATIONS	
		H1 (mm)	(L1) (mm)
1500	490	1344	310
1500	590	1333	410
1800	490	1645	299
1800	590	1635	399
1800	690	1621	500

carbon technology

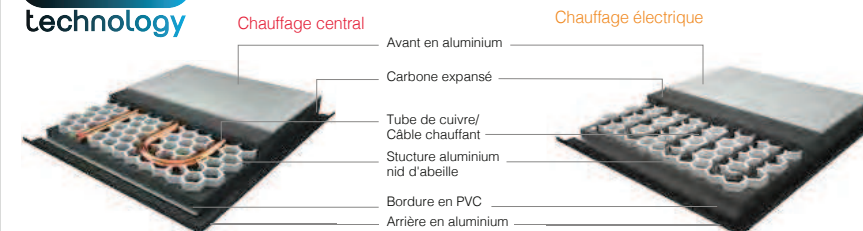

OPTIONS

NUANCIER

Pages 8-9
Plus-value : 90 €/HT par appareil



50 COULEURS

SANS PACK ROBINETTERIE

Moins-value : -95,90 €/HT (Code N)

ACCESSOIRES

PACK ROBINETTERIE

Livré de base.
Autres packs possibles : pages 140-141

Chauffage central

Prix publics €/HT.



PLUME / GP

Saillie au mur

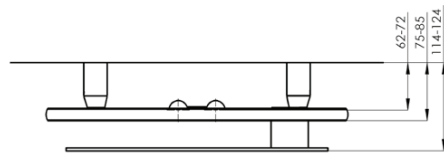

Normes



Raccordements

- Fig. S034
- Alimentation : 2 orifices 1/2".
- Raccordements centrés, entraxe 50 mm.
- Robinet en **H équerre chromé tête à droite** livré dans l'emballage non monté avec raccords, compatible bitube/monotube par bypass (sans joints toriques).
- Tête thermostatique design chromée livrée dans l'emballage (non montée).
- Purgeur d'air chromé fourni.
- Axe manchon de raccordement au mur : 61,5 à 71,5 mm.
- Option sans fourniture du robinet et de la tête chromée : moins-value : -95,90 €/HT (code N).

P : purgeur à jet orientable
▲ : aller
▽ : retour

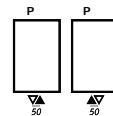

	DIMENSIONS (en mm)		PUISSANCE (en W)		PENTE	POIDS (en kg)	TEINTE DE BASE : BLANC		COULEURS	
	L	H	55/45 ΔT 30K	75/65 ΔT 50K			RÉF.	PRIX €/HT	RÉF.	PRIX €/HT
GP	400	1250	249	465	1,22	7,0	GP-125-040	845,02	GP-125-040C	935,02
	400	1570	295	546	1,20	9,3	GP-160-040	1007,07	GP-160-040C	1097,07
	500	1570	363	676	1,21	11,4	GP-160-050	1100,56	GP-160-050C	1190,56
	400	1890	364	673	1,21	10,9	GP-190-040	1262,60	GP-190-040C	1352,60
	500	1890	449	834	1,21	12,7	GP-190-050	1321,08	GP-190-050C	1411,08
	600	1890	536	994	1,21	14,6	GP-190-060	1339,08	GP-190-060C	1429,08

Chauffage électrique

Prix publics €/HT.

Nouvelle réglementation = nouvelles références



TGP-GF

PLUME / TGP-GF / TGPA-GF

Saillie au mur

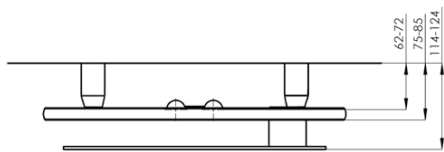

Normes

Classe II E - IP 44 - IK09 - NF - CE



	RÉGULATION	DIMENSIONS (en mm)		PUISSANCE (en W)	POIDS (en kg)	TEINTE DE BASE : BLANC		COULEURS	
		L	H			RÉF.	PRIX €/HT	RÉF.	PRIX €/HT
TGP-GF	Commande RF voir p.15	400	1250	350	7,5	TGP-125-040/GF	901,25	TGP-125-040/GFC	991,25
		400	1570	500	10,0	TGP-160-040/GF	1063,29	TGP-160-040/GFC	1153,29
		500	1570	500	12,0	TGP-160-050/GF	1156,68	TGP-160-050/GFC	1246,68
		400	1890	500	12,0	TGP-190-040/GF	1318,73	TGP-190-040/GFC	1408,73
		500	1890	750	14,0	TGP-190-050/GF	1377,31	TGP-190-050/GFC	1467,31
		600	1890	1000	16,0	TGP-190-060/GF	1395,30	TGP-190-060/GFC	1485,30



	RÉGULATION	DIMENSIONS (en mm)		PUISSANCE (en W)	POIDS (en kg)	FINITION : ALUMINIUM ANODISÉ	
		L	H			RÉF.	PRIX €/HT
TGPA-GF (Aluminium anodisé)	Commande RF voir p.15	400	1570	350	10,0	TGPA-160-040/GF	1329,22
		500	1570	500	12,0	TGPA-160-050/GF	1445,85
		400	1890	500	12,0	TGPA-190-040/GF	1648,37
		500	1890	500	14,0	TGPA-190-050/GF	1721,63
		600	1890	750	16,0	TGPA-190-060/GF	1744,12

Chauffage central

Prix publics €/HT.



NUAGE / GN

Saillie au mur

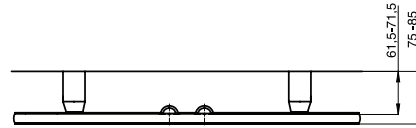

Normes

NF 047 - EN 442 - CE

Raccordements

- Fig. S034
- Alimentation : 2 orifices 1/2".
- Raccordements centrés, entraxe 50 mm.
- Robinet en **H équerre chromé tête à droite** livré dans l'emballage non monté avec raccords, compatible bitube/monotube par bypass (sans joints toriques).
- Tête thermostatique design chromée livrée dans l'emballage (non montée).
- Axe manchon de raccordement au mur : 61,5 à 71,5 mm.
- Option sans fourniture du robinet et de la tête chromée : moins-value : -95,90 €/HT (code N).

P : purgeur à jet orientable

▲ : aller

▼ : retour

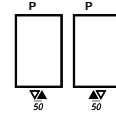

	DIMENSIONS (en mm)		PUISSANCE (en W)		PENTE	POIDS (en kg)	TEINTE DE BASE : BLANC		COULEURS	
	L	H	55/45 ΔT 30K	75/65 ΔT 50K			RÉF.	PRIX €/HT	RÉF.	PRIX €/HT
GN	490	1500	324	605	1,22	8,4	GN-150-050	916,03	GN-150-050C	1006,03
	590	1500	378	703	1,21	9,8	GN-150-060	974,51	GN-150-060C	1064,51
	490	1800	386	714	1,20	10,2	GN-180-050	1044,23	GN-180-050C	1134,23
	590	1800	468	869	1,21	11,9	GN-180-060	1050,98	GN-180-060C	1140,98
	690	1800	553	1036	1,23	14,0	GN-180-070	1068,96	GN-180-070C	1158,96

Chauffage électrique

Prix publics €/HT.

Nouvelle régulation = nouvelles références



TGN-GF

NUAGE / TGN-GF / TGNA-GF

Saillie au mur

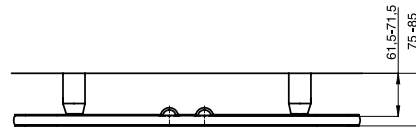

Normes

Classe II - IP 44 - IK09 - NF ELECTRICITE - CE



	RÉGULATION	DIMENSIONS (en mm)		PUISSANCE (en W)	POIDS (en kg)	TEINTE DE BASE : BLANC		COULEURS	
		L	H			RÉF.	PRIX €/HT	RÉF.	PRIX €/HT
TGN-GF	Commande RF voir p.15	490	1500	500	9,0	TGN-150-050/GF	972,14	TGN-150-050/GFC	1062,14
		590	1500	750	11,0	TGN-150-060/GF	1030,73	TGN-150-060/GFC	1120,73
		490	1800	750	11,0	TGN-180-050/GF	1100,56	TGN-180-050/GFC	1190,56
		590	1800	750	13,0	TGN-180-060/GF	1107,20	TGN-180-060/GFC	1197,20
		690	1800	1000	15,0	TGN-180-070/GF	1124,12	TGN-180-070/GFC	1214,12



	RÉGULATION	DIMENSIONS (en mm)		PUISSANCE (en W)	POIDS (en kg)	FINITION : ALUMINIUM ANODISÉ	
		L	H			RÉF.	PRIX €/HT
TGNA-GF (Aluminium anodisé)	Commande RF voir p.15	490	1500	350	9,0	TGNA-150-050/GF	1215,26
		590	1500	500	11,0	TGNA-150-060/GF	1288,31
		490	1800	500	11,0	TGNA-180-050/GF	1375,59
		590	1800	500	13,0	TGNA-180-060/GF	1384,06
		690	1800	750	15,0	TGNA-180-070/GF	1405,15