

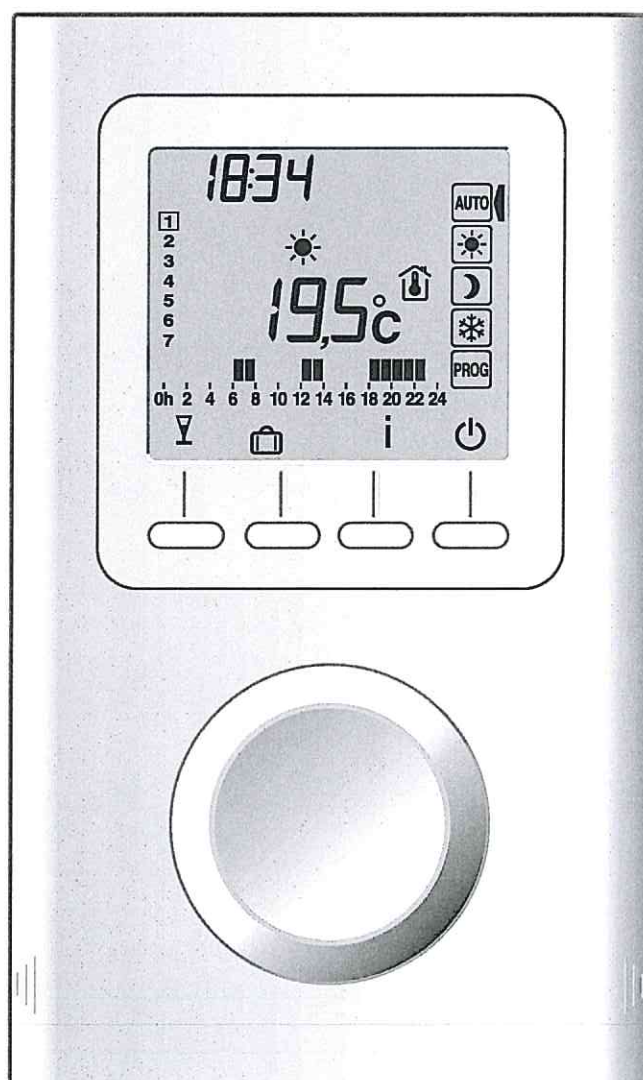



FR Thermostat programmable radio

DE Programmierbarer Funkthermostat



Sommaire

1. Installation	5
2. Description	6
3. Association radio	7
4. Configuration	8
CF01 - Correction de la température mesurée	8
CF02 - Température affichée en mode AUTO.....	8
CF04 - Type de régulation.....	9
CF05 - Mode économie d'énergie	9
CF06 - Affichage touche ON/OFF en mode veille	9
CF07 - Rétro-éclairage	9
CF08 - Fonction détection d'ouverture	10
CF09 - Fonction détection de présence.....	10
CF10 - Valeur de la consigne Confort max	10
CF11 - Format de programmation	10
CF12 - Format d'affichage de l'heure	11
CF13 - Passage automatique heure été/hiver	11
CF15 - Affichage du symbole 	11
CF16 - Affichage du symbole  (demande de chauffe)	11
CF17 - Affichage du symbole 	12
CF18 - Affichage de la consommation.....	12
5. Réglage de l'horloge	13
6. Réglage des températures (consignes)	14
6.1 Réglage consigne Confort	14
6.2 Réglage consigne Economie	14
6.3 Réglage consigne Hors-gel	14
6.4 Indicateur comportemental	15



7. Programmation	16
8. Mode AUTO	18
9. Mode «Party»	19
10. Mode absence	20
11. Dérogation externe	21
12. Touche Information	22
13. Verrouillage de l'accès aux réglages	23
14. Mode arrêt	23
15. Retour aux réglages initiaux.....	24
15.1 Remise automatique des paramètres à l'initial	24
15.2 Initialisation de tous les paramètres	25
16. Effacer l'association radio	26
17. Changement des piles	27
18. Aide	27
19. Caractéristiques techniques.....	28

1. Installation

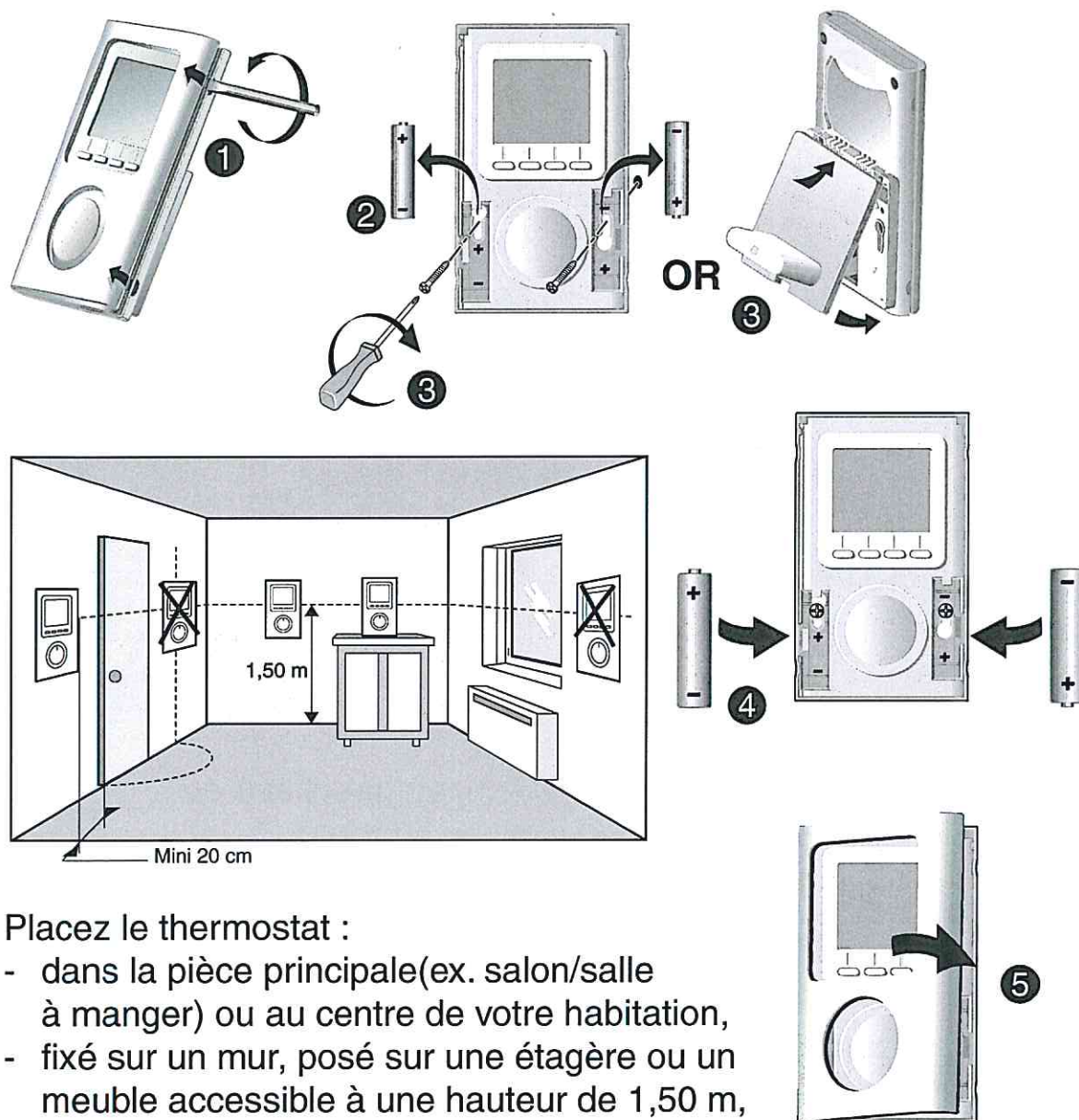

Placez le thermostat :

- dans la pièce principale(ex. salon/salle à manger) ou au centre de votre habitation,
- fixé sur un mur, posé sur une étagère ou un meuble accessible à une hauteur de 1,50 m,
- à l'abri des sources de chaleur (cheminée, influence du soleil) et des courants d'air (fenêtre, porte),

IMPORTANT : Ne pas installer le thermostat sur un mur en contact avec l'extérieur ou avec une pièce non chauffée (ex : garage...).

2. Description

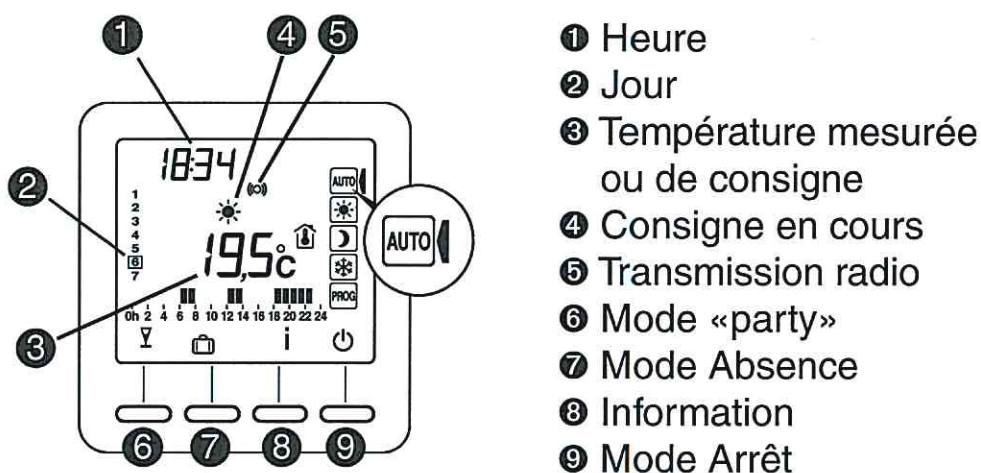
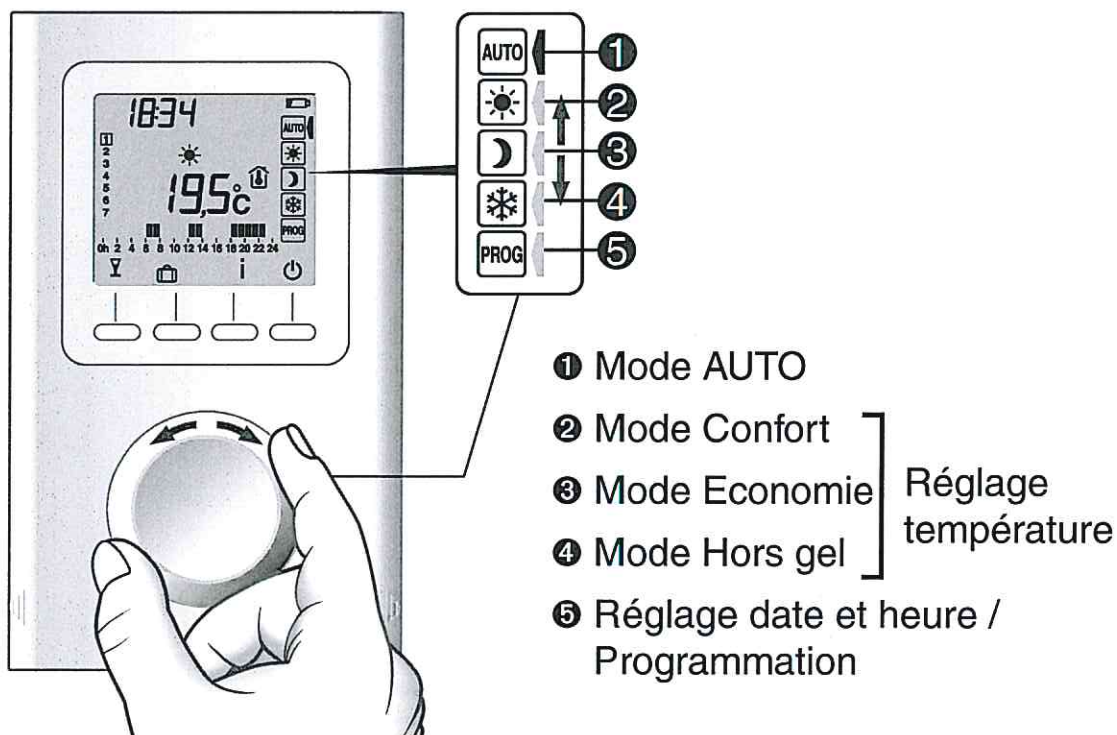

Mode veille :

Après un certain temps d'inactivité, le produit se met en veille. Pour réveiller le produit appuyez sur une touche, ou tournez la molette

3. Association radio

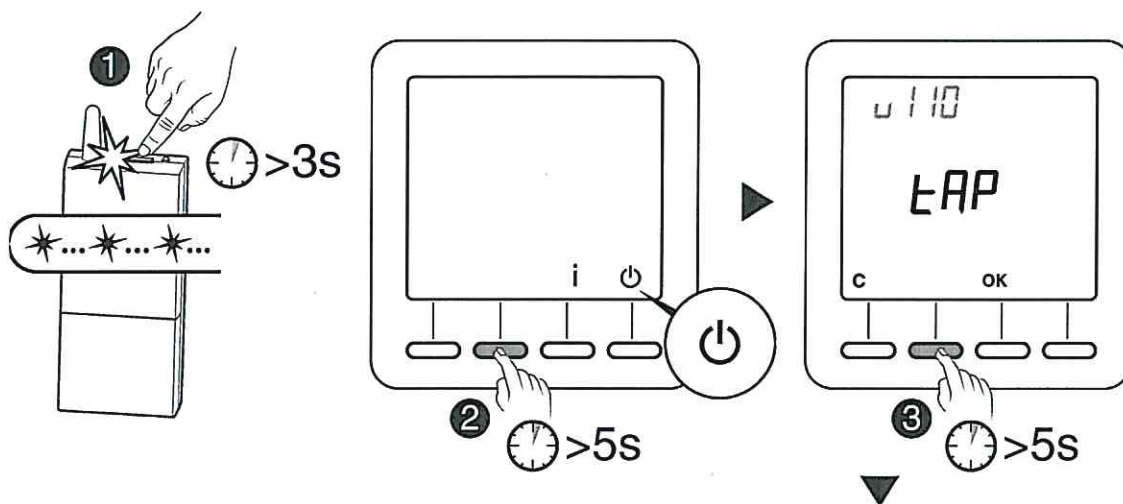

- ❶ Mettez le(s) récepteur(s) en mode association (voir notice du récepteur),
- ❷ Le thermostat doit être en mode Arrêt. Appuyez 5 secondes sur la 2ème touche en partant de la gauche. L'écran affiche la version du thermostat.

- ❸ Appuyez à nouveau 5 secondes sur la 2ème touche en partant de la gauche. L'écran affiche le menu rF01.

- ❹ Appuyez sur OK. Le thermostat recherche les récepteurs à associer. Le nombre de récepteurs trouvés et associés s'affiche au centre de l'écran.

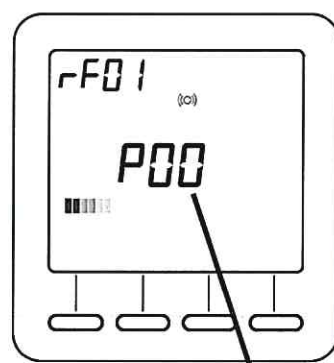
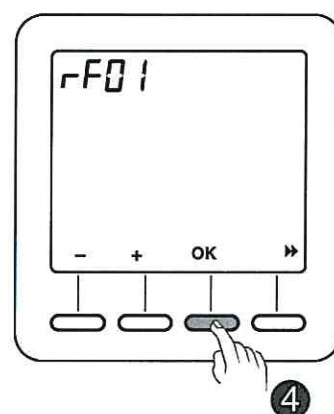

Nombre de récepteurs

4. Configuration

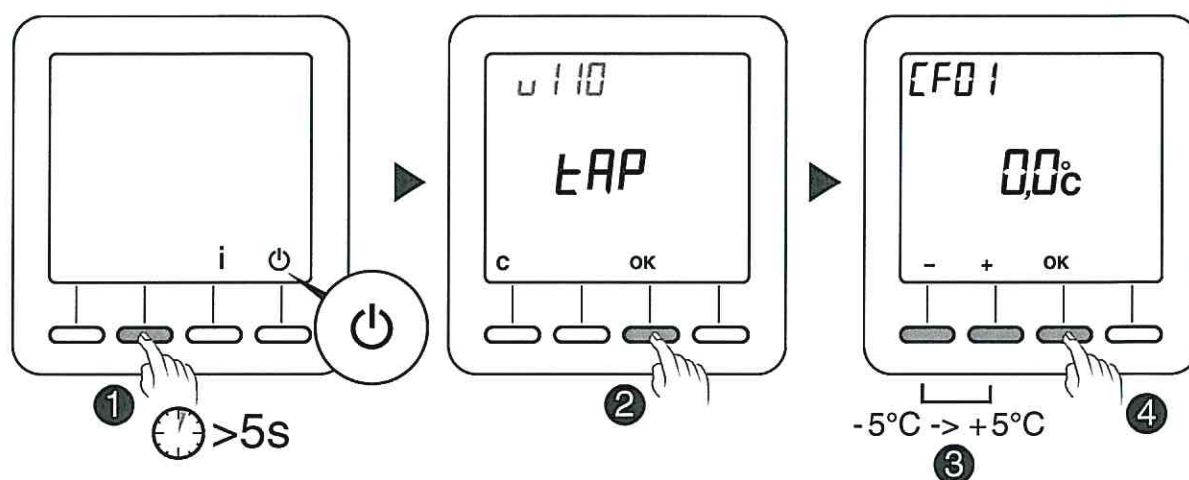

Le thermostat doit être en mode Arrêt.

- ➊ Appuyez 5 secondes sur la 2ème touche en partant de la gauche.
L'écran affiche la version du thermostat.
- ➋ Appuyez sur OK.
L'écran affiche le menu CF01.
- ➌ Effectuez votre choix ou réglage par + et -.
Appuyez sur OK pour valider et passer au réglage suivant.

Pour sortir du mode, tournez la molette

Remarque : les parties grisées des tableaux correspondent aux valeurs par défaut

CF01 - Correction de la température mesurée

Réglable de -5°C à +5°C.

Exemple : la température affichée par l'appareil est de 19°C et la température constatée (thermomètre) est de 20°C, réglez +1°C.

CF02 - Température affichée en mode AUTO

0	Température de consigne
1	Température mesurée 

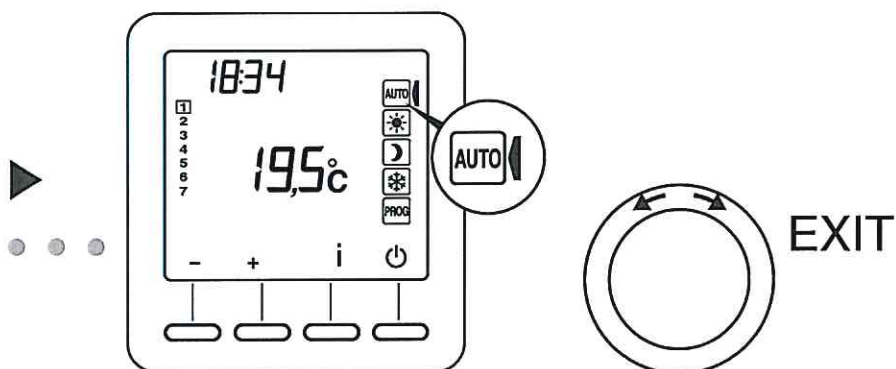

CF04 - Type de régulation

0	Régulation de type PI (Proportionnelle Intégrale)
1	Régulation de type Tout ou rien

CF05 - Mode économie d'énergie

0	Afficheur éteint après 10 secondes sans appui
1	Afficheur éteint entre minuit et 5h00
2	Afficheur toujours allumé

CF06 - Affichage touche ON/OFF en mode veille

0	Symbole  non affiché en mode veille
1	Symbole  affiché en mode veille

CF07 - Rétro-éclairage

0	Désactivé
1	Activé (extinction après temporisation)

4. Configuration

CF08 - Fonction détection d'ouverture

0	Désactivée
1	Activée

Si un détecteur d'ouverture (ex : fenêtre) est associé au récepteur, une ouverture de la fenêtre passera le chauffage en Hors-gel.

CF09 - Fonction détection de présence

0	Désactivée
1	Activée

Si un détecteur de mouvement est associé au récepteur, un abaissement automatique de température sera commandé en cas d'absence prolongée :

- 1h30 -> Consigne en cours -1,5°C
- 3h30 -> Consigne en cours -3,5°C
- 48h -> Consigne Hors-gel

CF10 - Valeur de la consigne Confort max

Réglable de 22°C à 30°C.

Valeur par défaut : 28°C

CF11 - Format de programmation

0	Programmation par pas de 1h
1	Programmation par pas de 1/2h

CF12 - Format d'affichage de l'heure

0	12h (AM/PM)
1	24h

CF13 - Passage automatique heure été/hiver

0	Désactivé
1	Activé

Si CF13 = 0, le réglage de la date ne sera pas proposé.

CF15 - Affichage du symbole

Si CF08 = 1:

0	Symbole toujours fixe même en cas de détection
1	Symbole clignotant en cas de détection

CF16 - Affichage du symbole (demande de chauffe)

0	Symbole non affiché
1	Symbole affiché

4. Configuration

CF17 - Affichage du symbole

0	Symbole fixe en cas de détection
1	Symbole clignotant en cas de détection

CF18 - Affichage de la consommation

0	Désactivé
1	Activé

Si l'affichage de la consommation est activé, indiquez la puissance des éléments de chauffe

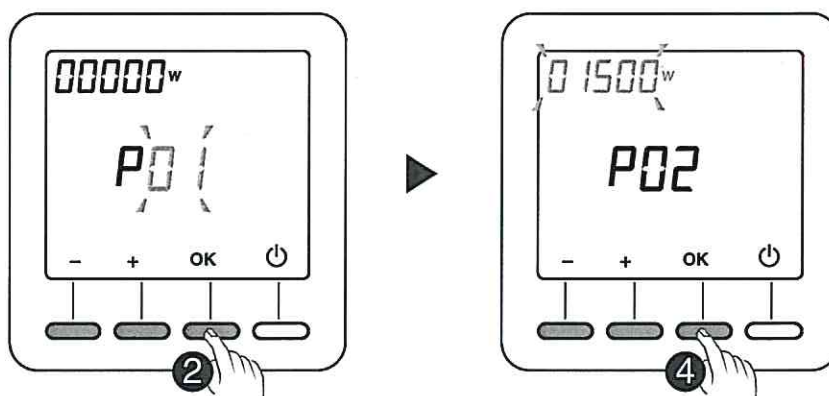

- ➊ Sélectionnez l'élément de chauffe
- ➋ Valider par OK.

- ➌ Indiquez sa puissance en Watts.
- ➍ Valider par OK.

5. Réglage de l'horloge

① Tournez la molette sur PROG.

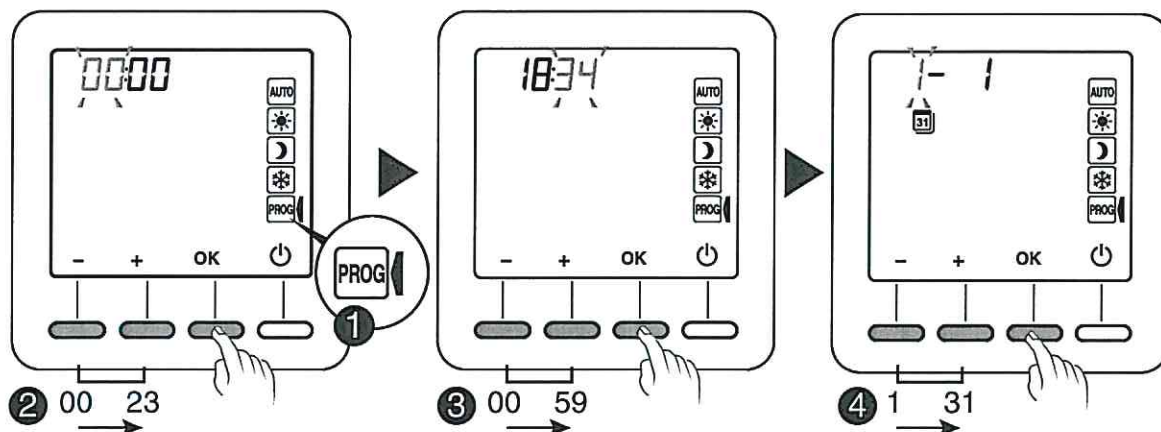

② Réglez l'heure et validez par OK.

③ Réglez les minutes et validez par OK.

④ Réglez le jour et validez par OK.

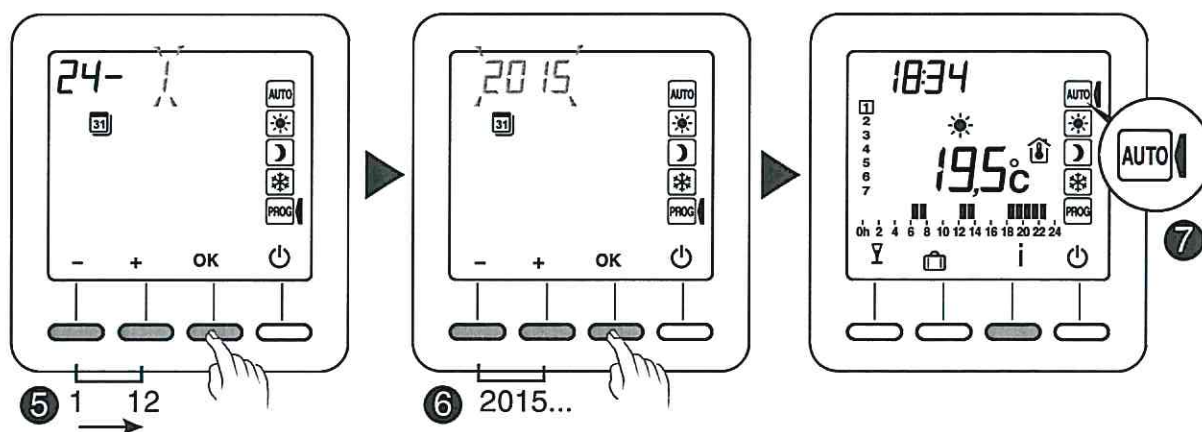

⑤ Réglez le mois et validez par OK.

⑥ Réglez l'année et validez par OK.

⑦ Tournez la molette sur AUTO pour sortir du mode

Le réglage de la date peut ne pas être proposé (voir configuration CF13).

6. Réglage des températures (consignes)

Si vous restez dans l'un de ces modes, le thermostat fonctionnera par rapport à ce réglage de façon permanente (pas de programmation).

6.1 Réglage consigne Confort

- 1 Tournez la molette sur .
- 2 Réglez la température Confort (de 5°C à Confort max). Configuration CF10
- 3 Validez par OK.

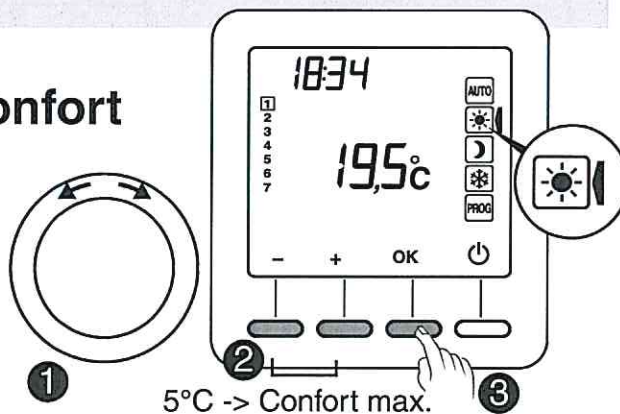

6.2 Réglage consigne Economie

- 1 Tournez la molette sur .
- 2 Réglez la température Economie (de 5°C à 19°C).
- 3 Validez par OK.

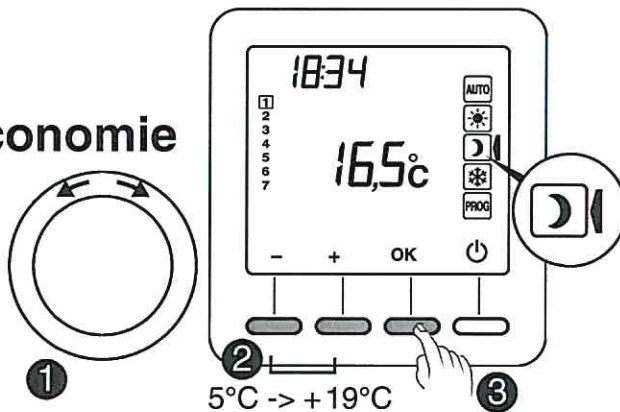

6.3 Réglage consigne Hors-gel

- 1 Tournez la molette sur .
- 2 Réglez la température Hors-gel (de 5°C à 10°C).
- 3 Validez par OK.

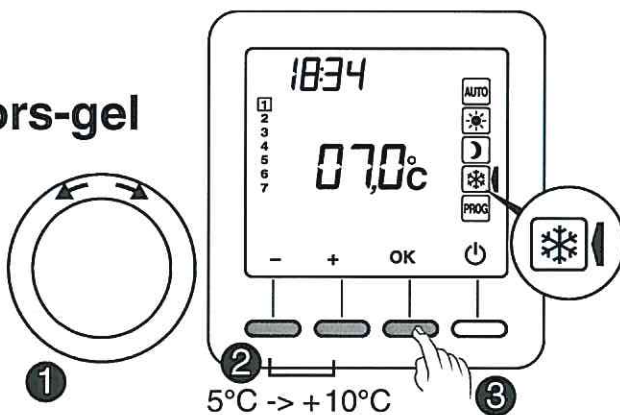

6.4 Indicateur comportemental

Lors du réglage des consignes, selon le modèle du thermostat, la couleur de l'écran change ou un indicateur s'affiche en fonction de la température sélectionnée.

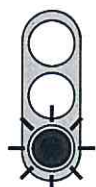
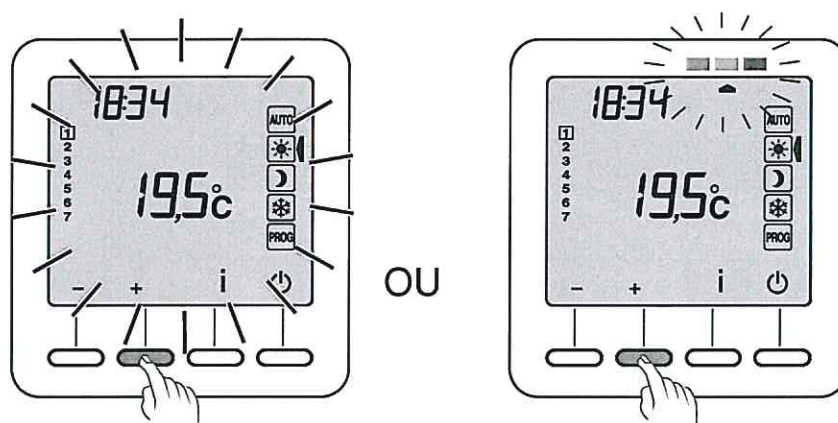

Vert Jusqu'à 19°C (Consommation réduite)



Orange de 19,5°C à 24°C (Consommation moyenne)

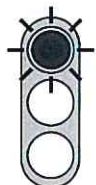

Rouge de 24,5°C à Confort max. (Consommation élevée)

Pour bénéficier de cette fonction, selon le modèle de thermostat, activez la fonction rétro-éclairage (CF05).

7. Programmation

❶ Tournez la molette sur **PROG.**

A la mise en service, la programmation pour chaque jour est une période de confort de 6h à 23h.

Vous pouvez créer vos différentes périodes d'Economie et de Confort à l'aide des touches ☀ et ☾.

Exemple : Confort de 6h à 8h et de 17h à 23h.

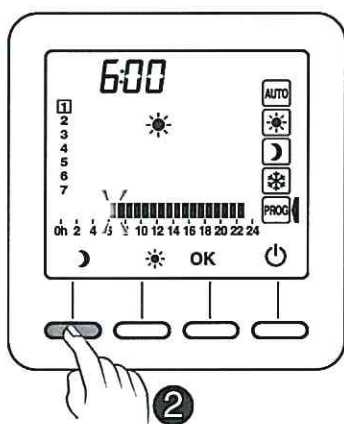

❷ Appuyez sur ☾
jusqu'à 06:00

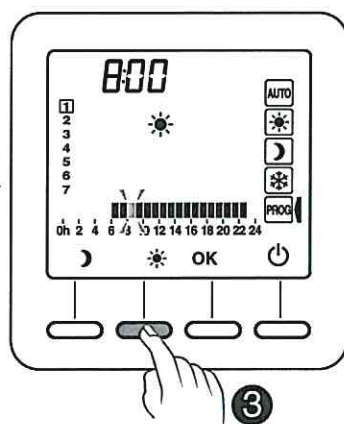

❸ Appuyez sur ☀
jusqu'à 08:00

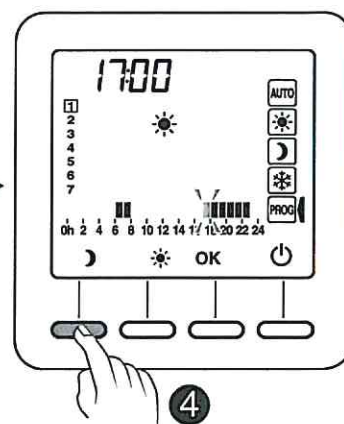

❹ Appuyez sur ☾
jusqu'à 17:00

La programmation peut s'effectuer par pas de 1 heure ou 1/2 heure (Menu configuration CF11).

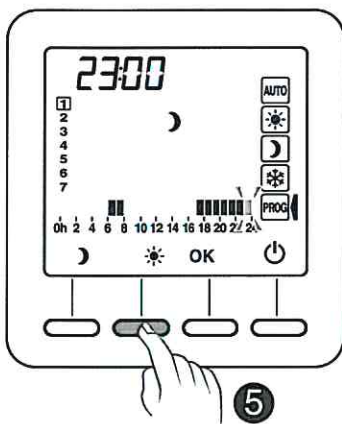
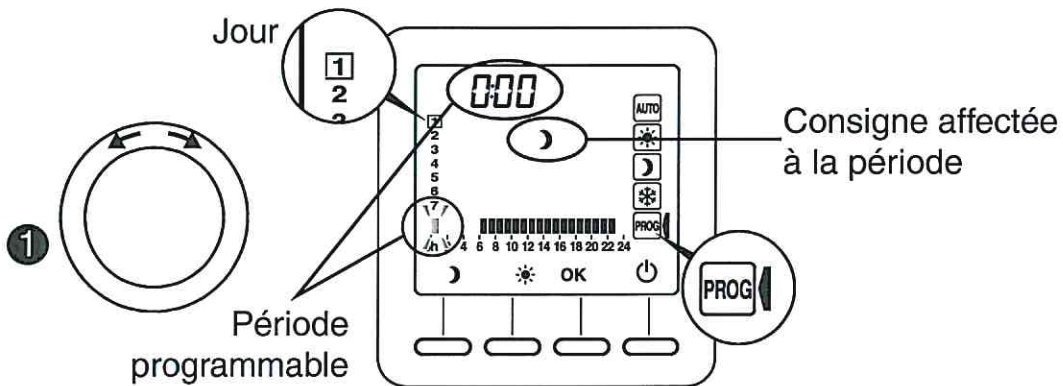

5 Appuyez sur ☀ jusqu'à 23:00

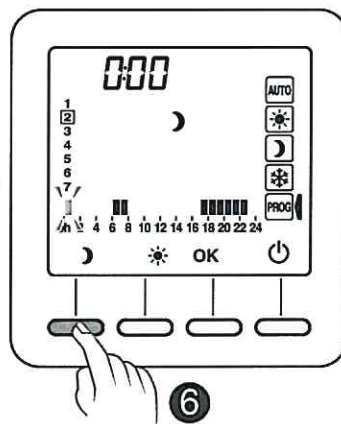

6 Appuyez sur ☾ jusqu'à 00:00

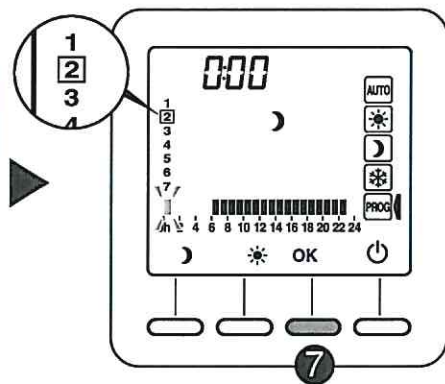

7 Appuyez sur OK pour valider et passer au jour suivant.

7 Un appui pendant 3 secondes sur OK permet de valider et de recopier le programme sur le jour suivant (fonction COPY).

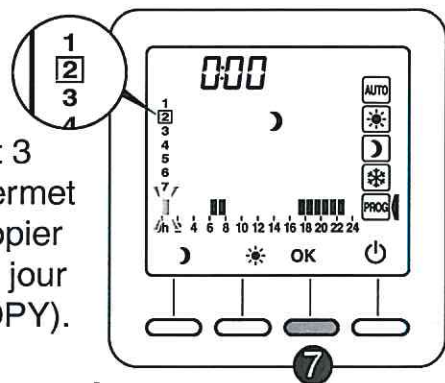





Recommencez pour chaque jour de la semaine.

8. Mode AUTO

En mode AUTO, le thermostat suit le programme du jour.

Le symbole  indique une demande de chauffe (configuration CF16).

Le programme automatique peut être suspendu momentanément par :

- une dérogation «Mode Party» (),
- un mode Absence (),
- une détection d'ouverture de fenêtre (symbole ), si fonction activée (configuration CF08).
Le chauffage passe alors en Hors gel.
- une détection d'absence (symbole  éteint), si fonction activée (configuration CF09).

Le chauffage passe alors en «abaissement» :

- Absence 1h30 -> Consigne en cours -1,5°C
- Absence 3h30 -> Consigne en cours -3,5°C
- Absence 48h -> Consigne Hors-gel

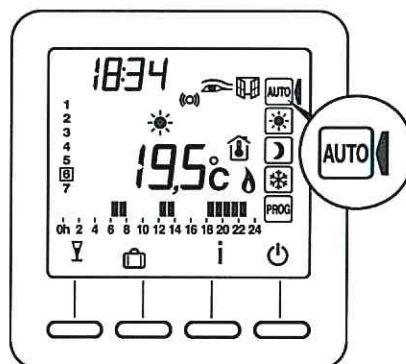

 : Demande de chauffe

 : Mode Party

 : Mode Absence

 : Température mesurée

 : Température extérieure

 : Détection d'ouverture active

 : Détection de présence en cours

 : Dérogation externe

 : Pile usée

 : Transmission radio

9. Mode «Party»

Le mode «Party» permet de suspendre momentanément le programme automatique en appliquant une température de consigne choisie pour une durée programmée (de 30 minutes à 12h).

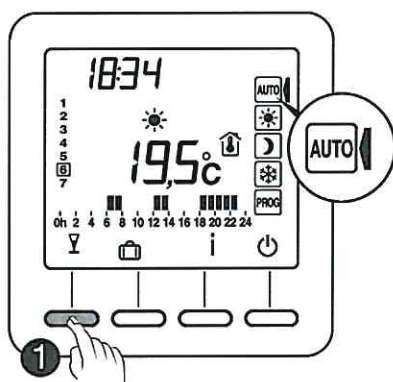

❶ A partir du mode **AUTO** et appuyez sur la touche **C**.

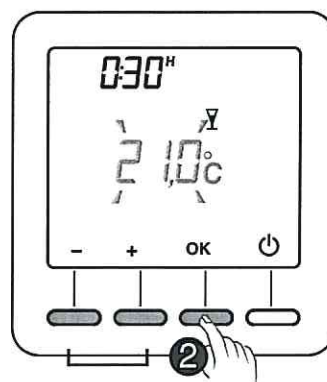

5°C-> Confort max.

❷ Réglez la température souhaitée. Validez par OK.

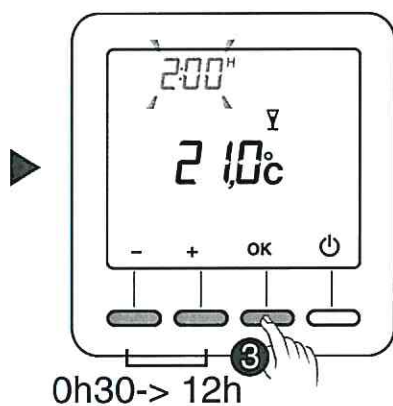

❸ Réglez la durée souhaitée. Validez par OK.

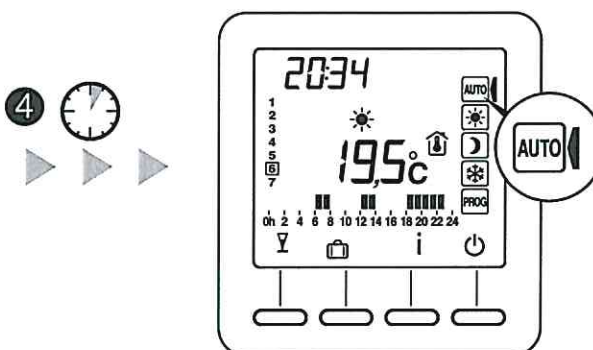

❹ Le décompte commence. Retour au mode **AUTO** et ses réglages à la fin du décompte ou en appuyant sur **C**.

10. Mode absence

Ce mode permet de mettre votre logement en Hors-gel si vous devez vous absenter plusieurs jours.

Exemple : Départ le Vendredi 10 - Retour prévu le Dimanche 19, programmez 9 jours d'absence.

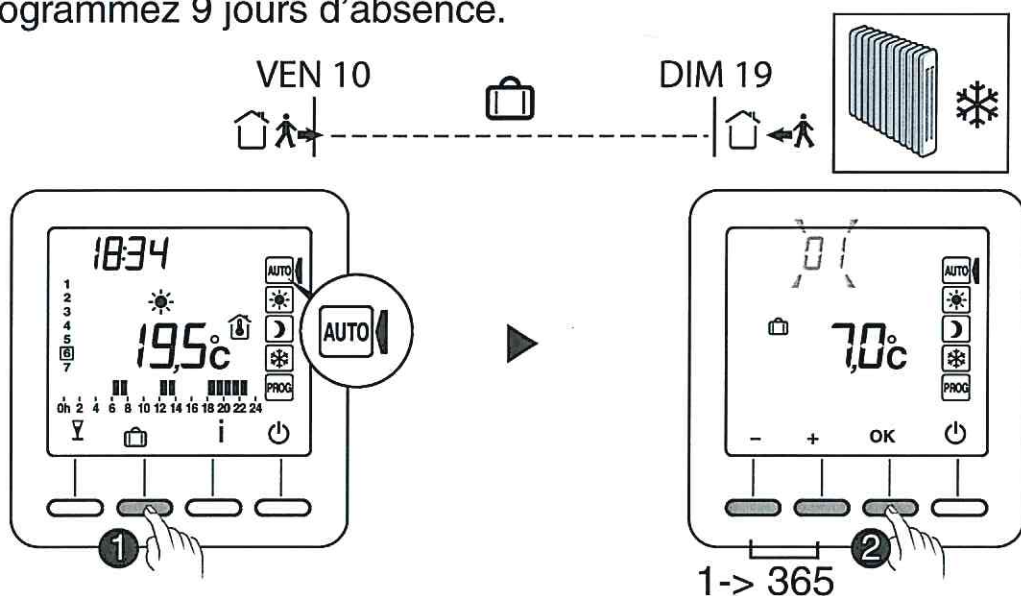

❶ Tournez la molette sur **AUTO** et appuyez sur .

❷ Réglez le nombre de jours d'absence. Validez par OK.



❸ Réglez la température d'absence. Validez par OK.

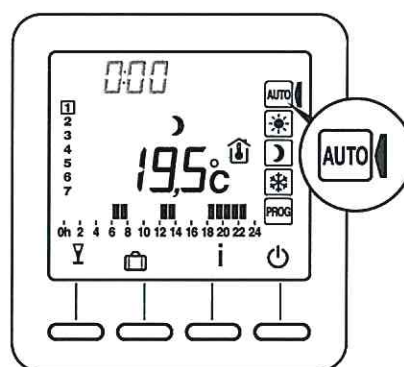

❹ Le décompte commence. Retour au mode **AUTO** et ses réglages à la fin du décompte ou en appuyant sur **C**.

11. Dérogation externe

La dérogation externe permet de suspendre le fonctionnement automatique du thermostat à partir d'un autre émetteur radio autorisant cette fonction.

En cas de dérogation externe, le symbole  et la nouvelle valeur dérogée s'affichent.

Le thermostat suit les paramètres demandés par l'émetteur externe.

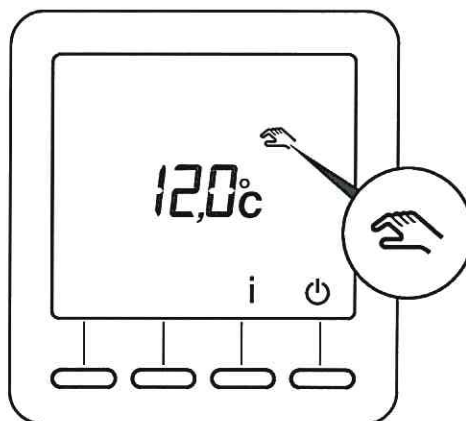

Lors de la dérogation externe, si le symbole  n'apparaît pas sur l'écran du thermostat, appuyez sur la touche i ou tournez la molette pour rafraîchir l'affichage.

12. Touche Information

La touche Information (**i**) permet de connaître les informations suivantes :

- température mesurée ou température de consigne en cours (selon configuration),
- température extérieure (si le récepteur est associé à une sonde extérieure),
- la consommation totale des éléments de chauffe associés (configuration CF18).

Appuyez successivement sur la touche **i** pour afficher ces informations.

Pour remettre à zéro le compteur de consommation, appuyez 3 secondes sur la touche **C**.

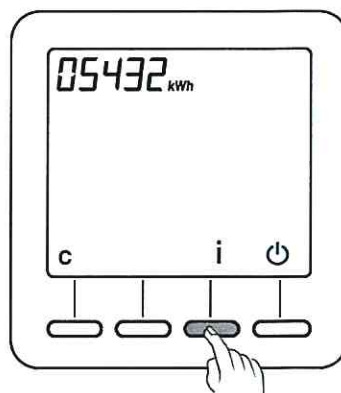
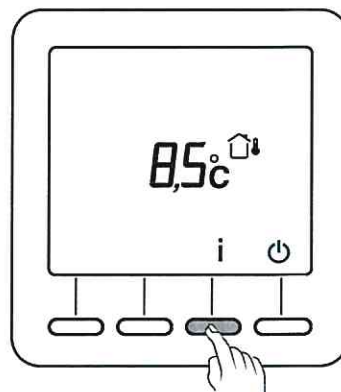
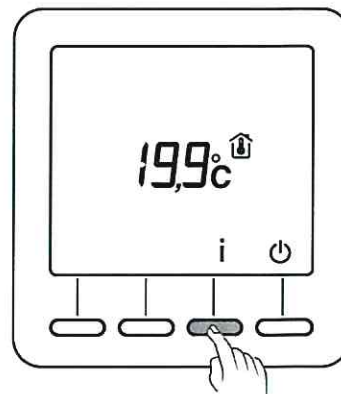

13. Verrouillage de l'accès aux réglages

A partir des modes AUTO, ☀, ☾, ❄.

Appuyez 5 secondes sur la touche **i**.
Le symbole  apparaît.

En mode verrouillé, seules les touches Marche / Arrêt () et Information (**i**) sont accessibles.

Pour déverrouiller, appuyez à nouveau 5 secondes sur la touche **i**.
Le symbole  disparaît.

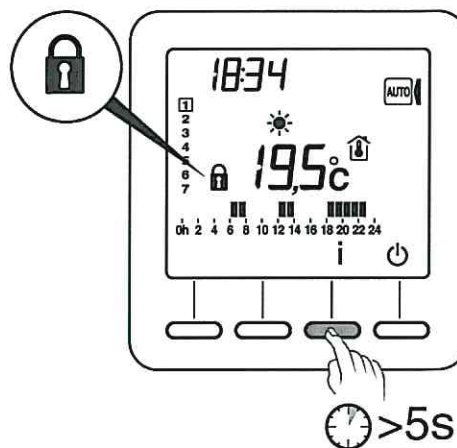

14. Mode arrêt

Appuyez sur la touche .

Le thermostat émet une série de 3 bips.

Dans ce mode, le chauffage est en arrêt.

Pour sortir du mode arrêt, appuyez à nouveau sur la touche .

Le thermostat émet un bip.

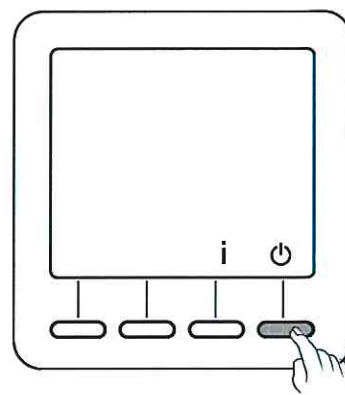

Dans ce mode, le chauffage est en arrêt.
Seule la touche **i** est accessible.

15. Retour aux réglages initiaux

15.1 Remise automatique des paramètres à l'initial

A partir du mode arrêt () .

① Appuyez simultanément 10 secondes sur la touche de gauche et la touche i jusqu'à afficher «Init».

② Appuyez 3 secondes sur la touche OK. L'indication «Init» clignote.

Liste des paramètres initialisés :

- Températures de consigne (Confort 19°C, Economie 15,5°C, Hors gel 7°C),
- Fonction détection d'ouverture (CF08=1),
- Fonction détection de présence (CF09=0).

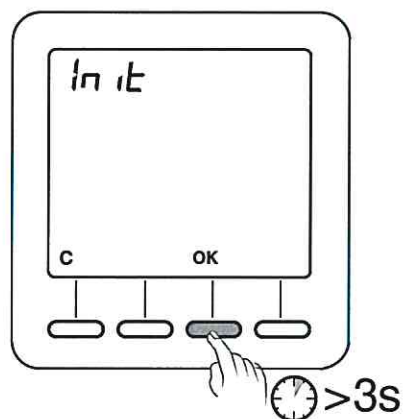
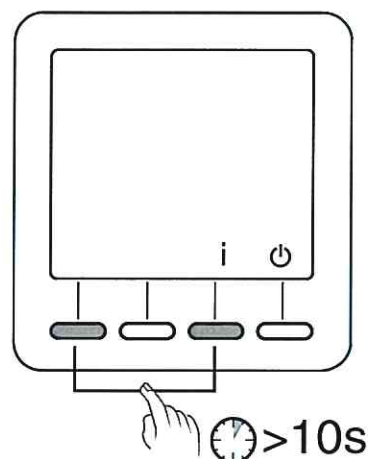

15. Retour aux réglages initiaux

15.2 Initialisation de tous les paramètres

Ce mode réinitialise tous les paramètres de configuration, les consignes, la programmation. Seuls la date et l'heure sont conservés.

A partir du mode arrêt () .

❶ Appuyez simultanément 20 secondes sur la touche de gauche et la touche *i* .
Après 10 secondes, l'écran affiche «Init», maintenez l'appui jusqu'à afficher «ALL».

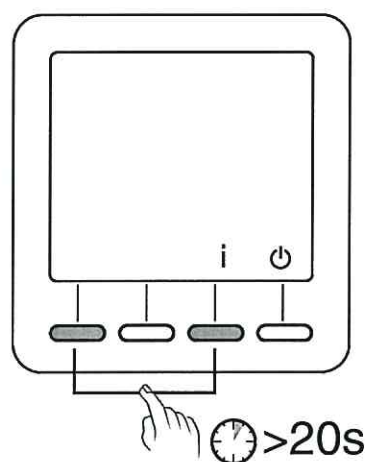

❷ Appuyez 3 secondes sur la touche OK.
Les indications «Init» et «ALL» clignotent.
Les valeurs et réglages sont initialisés.

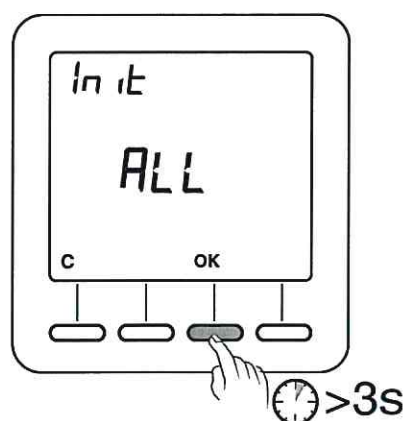

16. Effacer l'association radio

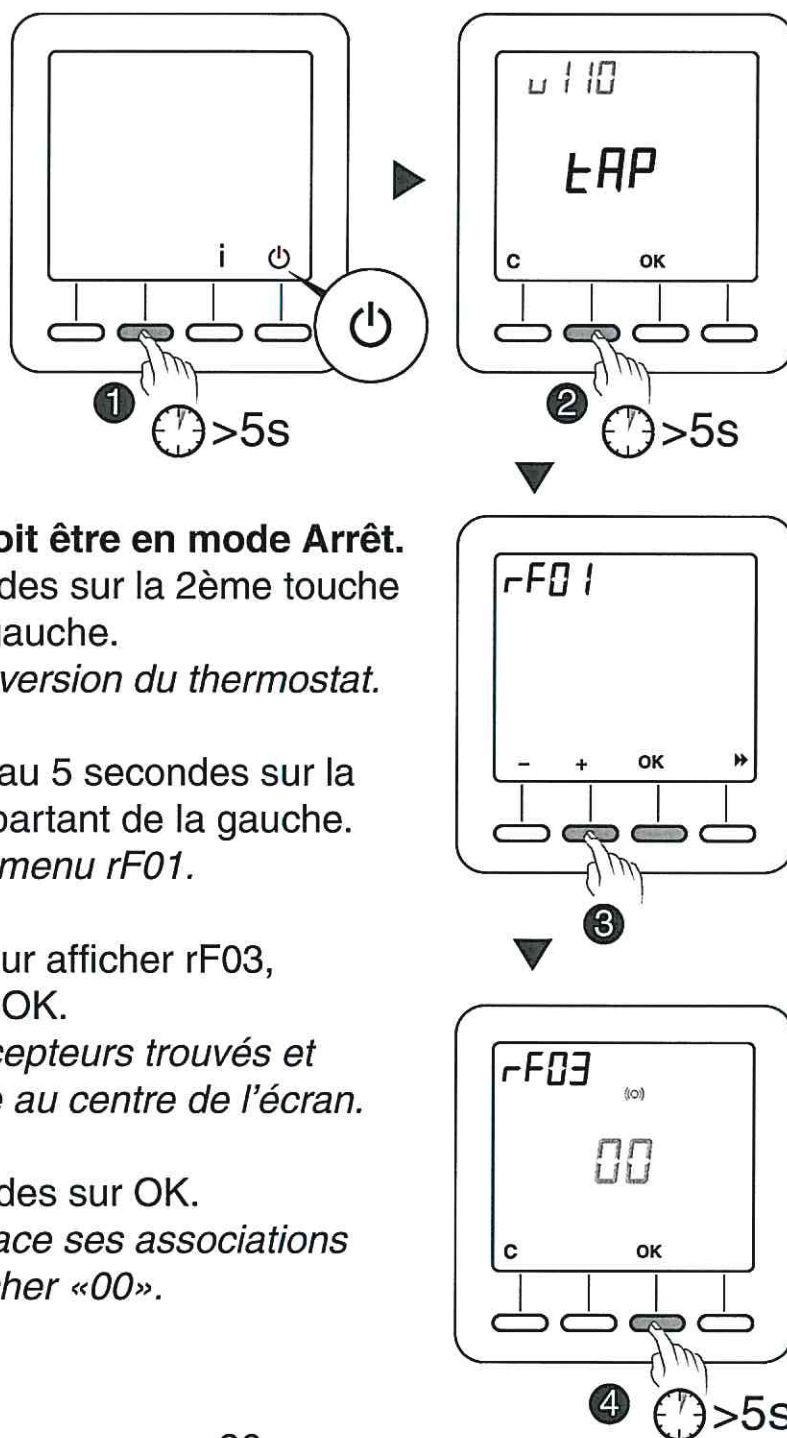

① Le thermostat doit être en mode Arrêt.

Appuyez 5 secondes sur la 2ème touche en partant de la gauche.

L'écran affiche la version du thermostat.

② Appuyez à nouveau 5 secondes sur la 2ème touche en partant de la gauche.

L'écran affiche le menu rF01.

③ Appuyez sur + pour afficher rF03, puis appuyez sur OK.

Le nombre de récepteurs trouvés et associés s'affiche au centre de l'écran.

④ Appuyez 5 secondes sur OK.

Le thermostat efface ses associations radio jusqu'à afficher «00».

17. Changement des piles

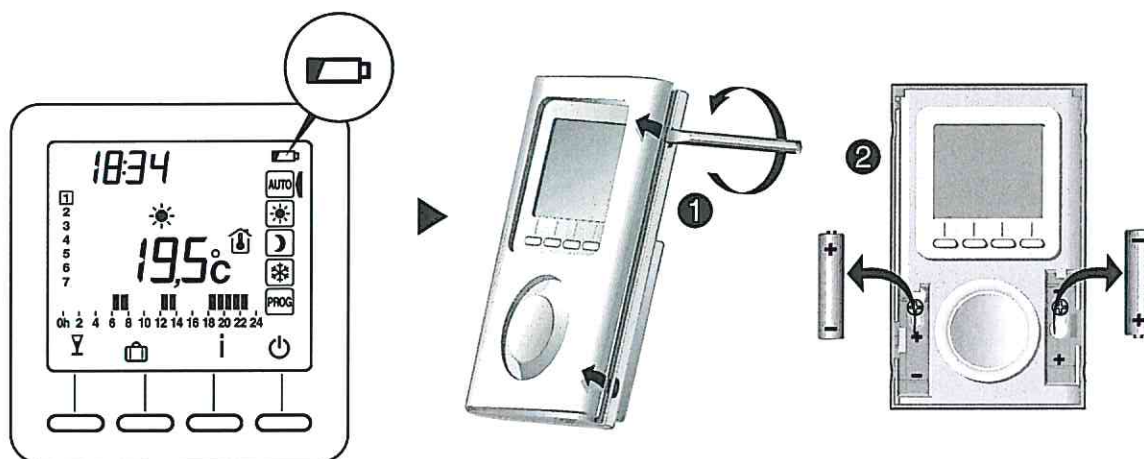

A partir du moment où le symbole est affiché à l'écran, vous disposez d'environ 3 mois pour changer les piles (voir caractéristiques techniques).

18. Aide

- **L'écran affiche le symbole  .**
Les piles sont usées. Remplacez les piles
- **Un récepteur ne reçoit pas les informations du thermostat .**
La portée radio peut être insuffisante.
 - 1) Débranchez tous vos récepteurs, sauf celui posant problème.
 - 2) Le thermostat doit être en mode Arrêt.
 - 3) Appuyez 5 secondes sur la 2ème touche en partant de la gauche. *L'écran affiche la version du thermostat.*
 - 4) Appuyez à nouveau 5 secondes sur la 2ème touche en partant de la gauche. *L'écran affiche le menu rF01.*
 - 5) Appuyez sur + pour afficher rF02.
L'écran affiche un chiffre de 0 à 4 (4 étant la portée maximale).
Si le chiffre est trop faible, modifiez votre installation.

19. Caractéristiques techniques

- Alimentation selon modèle :
 - 2 piles alcalines 1,5V, type LR03/AAA (fournies), autonomie 5 ans en utilisation normale (CF05=0),
 - 2 piles lithium 1,5V, 1,5 Ah, type LR03/AAA (fournies), autonomie 10 ans en utilisation normale (CF05=0),
- Isolement classe III
- Fréquence d'émission 868 MHz, classe I (Norme EN 300 220)
- Dispositif de télécommande radio
- Portée radio de 100 à 300 mètres en champ libre, variable en fonction des équipements associés (portée pouvant être altérée en fonction des conditions d'installation et de l'environnement électromagnétique)
- Dimensions : 81 x 135 x 22 mm
- Indice de protection : IP 30
- Fixation murale ou sur socle
- Installation en milieu normalement pollué
- Température de stockage : -10°C à +70°C
- Température de fonctionnement : 0°C à +40°C